

DJ-191/491

ИНСТРУКЦИЯ ПОЛЬЗОВАТЕЛЯ

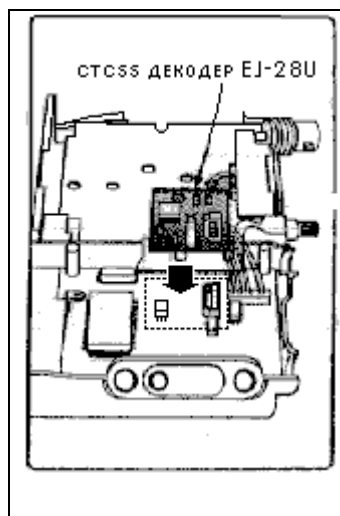

УСТАНОВКА CTCSS ДЕКОДЕРА EJ-28U



Для установки модуля EJ-28U отсоедините аккумулятор, выверните четыре винта, расположенных на задней панели радиостанции, аккуратно отделите переднюю панель и установите модуль в разъем, как показано на рисунке слева. Соберите радиостанцию в обратной последовательности.

СОДЕРЖАНИЕ

ВВЕДЕНИЕ	4
ОСОБЕННОСТИ РАДИОСТАНЦИИ	4
АКСЕССУАРЫ	4
ТЕХНИЧЕСКИЕ ПАРАМЕТРЫ	5
ОБЩИЕ ХАРАКТЕРИСТИКИ	6
ИНСТАЛЛЯЦИЯ	6
УСТАНОВКА Р/СТАНЦИИ В АВТОМОБИЛЕ	7
УСТАНОВКА Р/СТАНЦИИ В ПОМЕЩЕНИИ	7
РАБОТА С РАДИОСТАНЦИЕЙ	8
РЕГУЛИРОВКА ГРОМКОСТИ	8
ШУМОПОДАВИТЕЛЬ	9
ПОДСВЕТКА ДИСПЛЕЯ И КЛАВИШ	9
РЕЖИМ НАСТРОЙКИ	10
ПЕРЕДАЧА	10
РАБОТА НА ОДНОЙ ЧАСТОТЕ	10
УСТАНОВКА РАЗНОСА ЧАСТОТ	10
УСТАНОВКА CTCSS ТОНА НА ПЕРЕДАЧУ	11
ВЫБОР МОЩНОСТИ	11
ПРОГРАММИРОВАНИЕ	11
РАБОТА С ПАМЯТЬЮ	11
ПРОСМОТР КАНАЛОВ ПАМЯТИ	11
ЗАПИСЬ В ПАМЯТЬ	11
СТИРАНИЕ КАНАЛА ПАМЯТИ	12
ПРОПУСК КАНАЛОВ	12
КАНАЛЬНЫЙ РЕЖИМ	12
ВЫЗЫВНОЙ КАНАЛ	13
ЗАПИСЬ ИНФОРМАЦИИ В ВЫЗЫВНОЙ КАНАЛ	13
СКАНИРОВАНИЕ	13
СКАНИРОВАНИЕ ПО ЧАСТОТЕ	14
СКАНИРОВАНИЕ ПО КАНАЛАМ ПАМЯТИ	14
ОСТАНОВКА СКАНИРОВАНИЯ	14
ЗАПИСЬ ДАННЫХ В DTMF ПАМЯТЬ	14
ПЕРЕДАЧА ДАННЫХ ИЗ DTMF ПАМЯТИ	14
ПОВТОРНАЯ ПЕРЕДАЧА ДАННЫХ ИЗ DTMF ПАМЯТИ	15
КОНТРОЛЬ НАБОРА И ИСПОЛЬЗОВАНИЕ РАДИОСТАНЦИИ КАК БИПЕРА	15
DSQ ШУМОПОДАВИТЕЛЬ	15
УСТАНОВКА КОДА DSQ	15
ПРИЕМ КОДА DSQ	15
ПРОГРАММИРОВАНИЕ КНОПКИ PTT2	16
ЭКОНОМАЙЗЕР	16
БИПЕР	16
БЛОКИРОВКА КЛАВИАТУРЫ	17
АВТОМАТИЧЕСКОЕ ВЫКЛЮЧЕНИЕ РАДИОСТАНЦИИ	17
ТАЙМЕР ОГРАНИЧЕНИЯ ПЕРЕДАЧИ	17
ЗАРЯДКА АККУМУЛЯТОРА	18
ВОЗВРАТ К ЗАВОДСКИМ УСТАНОВКАМ	19
ОРГАНЫ УПРАВЛЕНИЯ И ИНДИКАЦИИ	20
ЖИДКОКРИСТАЛЛИЧЕСКИЙ ДИСПЛЕЙ	21
УСТАНОВКА CTCSS ДЕКОДЕРА EJ-28U	22

ВВЕДЕНИЕ

Данное оборудование прошло проверку и соответствует ограничениям, изложенным в п.15. правил Федеральной комиссии связи США.

Эти ограничения обеспечивают защиту от умышленных помех. Но если данная радиостанция все-таки является причиной помех во время радио или телевизионного приема, и эти помехи могут быть определены путем выключения радиостанции, пользователь может действовать следующим образом:

- переместить приемную антенну;
- увеличить расстояние между радиостанцией и радиоприемником;
- присоединить радиостанцию к другому источнику питания;
- проконсультироваться у специалиста.

ОСОБЕННОСТИ РАДИОСТАНЦИИ

1. Удобный большой дисплей.
2. Встроенный CTCSS кодер с 50 тонами и CTCSS декодер (EJ28U приобретается отдельно).
3. Тональный вызов с частотой 1750 Гц.
4. Возможность ограничения времени непрерывной передачи.
5. 9 ячеек памяти DTMF, доступ к которым легко осуществляется с клавиатуры.
6. 41 канал памяти частот и других установок.
7. Прямой набор частоты с клавиатуры.
8. Отдельная кнопка для работы на пониженной мощности.
9. Отдельные индикаторы, информирующие о приеме и передаче.

АКСЕССУАРЫ

Стандартные аксессуары:

- EBP-37N ($\approx 4,8\text{В}/700\text{мА}$) Ni-Cd аккумулятор;
- EDC-64 ($\sim 220\text{В}$) настольное зарядное устройство
- Гибкая резиновая антенна;
- Зажим с двумя винтами;
- Ручной ремешок;
- Руководство по эксплуатации.

ЖИДКОКРИСТАЛЛИЧЕСКИЙ ДИСПЛЕЙ

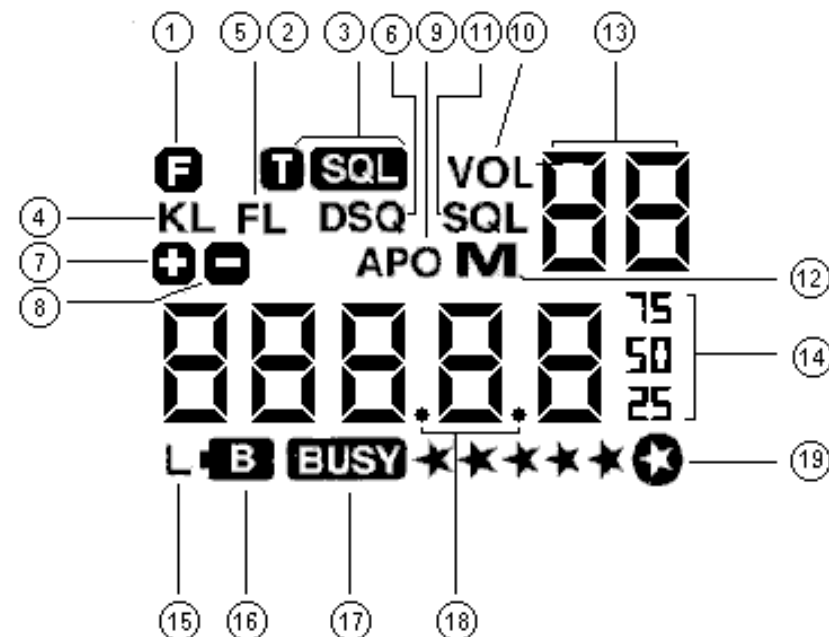

- 1 - Включение дополнительных функций клавиатуры
- 2 - Включение CTCSS кодера
- 3 - Включение CTCSS кодера/декодера (при наличии EJ-28U)
- 4 - Блокировка клавиатуры
- 5 - Блокировка клавиатуры и ручки настройки
- 6 - Включение DSQ - шумоподавителя
- 7 - Частота передачи выше частоты приема
- 8 - Частота передачи ниже частоты приема
- 9 - Включение экономайзера
- 10 - Индикатор включения регулировки громкости
- 11 - Индикатор включения регулировки шумоподавителя
- 12 - Индикатор режима памяти
- 13 - Индикатор номера канала и уровней громкости/шумоподавителя
- 14 - Частота/CTCSS-код/шаг настройки/DSQ-код/DTMF память
- 15 - Индикатор пониженной мощности
- 16 - Индикатор разряда аккумулятора
- 17 - Индикатор принятого сигнала или открытого шумоподавителя
- 18 - Индикатор сканирования (мигает)
- 19 - Индикатор уровня сигнала и мощности передатчика

ОРГАНЫ УПРАВЛЕНИЯ И ИНДИКАЦИИ

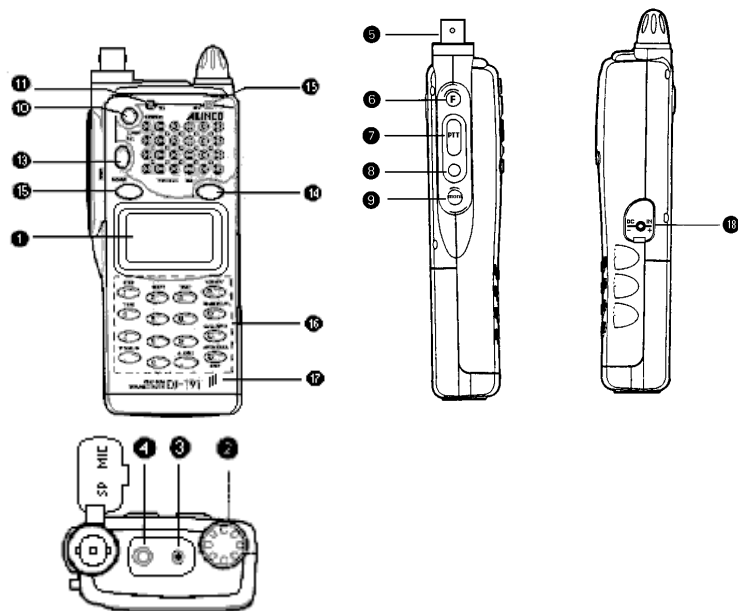

- 1 - Жидкокристаллический дисплей
- 2 - Ручка настройки
- 3 - Гнездо для внешнего микрофона
- 4 - Гнездо для внешнего громкоговорителя
- 5 - Разъем для подключения антенны
- 6 - Кнопка <F> (функция)
- 7 - Кнопка <PTT> (прием/передача)
- 8 - Кнопка <PTT2>
- 9 - Кнопка <MONI> (отключение шумоподавителя)
- 10 - Кнопка <POWER> (вкл./выкл. питания)
- 11 - Светодиод <TX> (передача)
- 12 - Светодиод <RX> (прием)
- 13 - Кнопка <LAMP H/L> (подсветка / мощность)
- 14 - Кнопка <UP> (увеличение громкости/порога шумоподавителя)
- 15 - Кнопка <DOWN> (уменьш. громкости/порога шумоподавителя)
- 16 - Клавиатура
- 17 - Микрофон
- 18 - Разъем внешнего питания

Дополнительные аксессуары:

- EJ-28U - CTCSS декодер;
- EBP-33N - (4,8В пост. тока 650 мА) Ni-Cd аккумулятор;
- EBP-34N - (4,8В пост. тока 1200 мА) Ni-Cd аккумулятор;
- EBP-35N - (7,2В пост. тока 900 мА) Ni-Cd аккумулятор;
- EBP-36N - (9,6В пост. тока 650 мА) Ni-Cd аккумулятор;
- EBP-37N - (4.8В пост. тока 700 мА) Ni-Cd аккумулятор (станд.);
- EDH-16 - кассета для сухих батарей типа AA x 4);
- EDC-36 - кабель питания от прикуривателя автомобиля;
- EDC-37 - кабель питания от внешнего источника;
- EDC-61 - быстро зарядное устройство (220В перем. тока);
- EDC-64 - медленное настольное ЗУ (220В перем. тока);
- EMS-9 - гарнитура;
- EME-12 - головной телефон микрофон с VOX;
- EME-13 - наушник и микрофон с VOX;
- EME-6 - наушник;
- ESC-28 - чехол для использования с EBP-33N;
- ESC-29 - чехол для использования с EBP-37N;
- ESC-30 - чехол для использования с EBP-34N\35N;
- EBC-6 - крепление для радиостанции в автомобиле

ТЕХНИЧЕСКИЕ ПАРАМЕТРЫ

Технические параметры радиостанции DJ-191 гарантируются только в пределах любительского диапазона. Вне этих пределов ни один из технических параметров и возможностей не гарантируются. Любые модификации для использования вне любительского диапазона влекут за собой аннулирование всех видов гарантий и являют собой нарушение соответствующих законов. Технические параметры и возможности могут изменяться без предупреждения и каких-либо обязательств со стороны фирмы "Alinco".

ОБЩИЕ ХАРАКТЕРИСТИКИ

Диапазон частот	DJ-191
Rx 130.000÷173.995 МГц	Tx 144.000÷145.995 МГц
	DJ-491
TA1: Rx/ Tx	400.000÷420 МГц
TA2: Rx/ Tx	450.000÷470 МГц
TA3: Rx/ Tx	430.000÷450 МГц
Шаг каналов	5, 10, 12.5, 15, 20, 25, 30 КГц
Каналы памяти	40 каналов + 1 вызывной
Импеданс антенны	50 Ом
Стабильность частоты	±5 ppm
Импеданс микрофонного входа	2 ком номинально.
Тип модуляции	F3E (FM)
Требования к источнику питания	+4,8÷13,8 В (минус на корпусе)
Потребляемый ток: при передаче	1,5А
от ист. 13,8 В при приеме	≤50мА с вкл. шумоподавит.
Диапазон температур	-10 ÷ + 60°C
Размеры	57x151x27мм, с EBP-37N
Вес	300г (с EBP-37N)
CTCSS	Встр. кодер на 50 тонов

ИНСТАЛЛЯЦИЯ

При использовании внешней антенны применяемый кабель и антенна должны иметь волновое сопротивление 50 Ом. После установки антенна должна быть правильно согласована и настроена на минимально возможное КСВ.

Примечание. При использовании DJ-190 с внешней антенной могут появиться интермодуляционные помехи от др. радиостанций. Это может произойти из-за высокой чувствительности приемника и возможности его работы в широком диапазоне частот. В этом случае рекомендуется использование внешней антенны с меньшим усилением или резиновой антенны, входящей в комплект радиостанции.

Предупреждение!

Высокая напряженность внешнего электромагнитного поля может явиться причиной серьезных повреждений радиостанции.

ВОЗВРАТ К ЗАВОДСКИМ УСТАНОВКАМ

Для возврата радиостанции к заводским установкам нажмите кнопку F и, не отпуская ее, включите питание. При этом будет стерта вся ранее введенная информация.

ЗАРЯДКА АККУМУЛЯТОРОВ

УСТАНОВКА РАДИОСТАНЦИИ В АВТОМОБИЛЕ

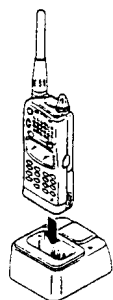

ЕВР-33N
ЕВР-34N
ЕВР-35N
ЕВР-36N
ЕВР-37N

Для зарядки аккумуляторов ЕВР-33N (34N, 35N, 36N, 37N) используется зарядное устройство EDC-64 (220V).

- ОБЯЗАТЕЛЬНО ВЫКЛЮЧИТЕ** радиостанцию перед зарядкой аккумулятора.
- Вставьте аккумулятор в зарядное устройство. Красный светодиод индицирует режим заряда аккумулятора. Время зарядки аккумулятора зависит от типа (см. табл.1.).
- Не допускайте превышения времени заряда сверх указанного времени.
- Для увеличения срока службы аккумулятора рекомендуется производить зарядку лишь полностью разряженного аккумулятора (Появление символа "B" на дисплее).
- Во избежание порчи зарядного устройства не заряжайте аккумуляторы других типов.
- Категорически запрещено замыкать клеммы зарядного устройства и аккумулятора.
- Зарядку аккумуляторов производить при температуре окружающей среды от 0°C до +40°C.
- Храните аккумуляторы в сухом месте при температуре от -20°C до +45°C.
- Нормальный срок службы аккумулятора не менее 300 циклов заряд/разряд.

Радиостанция может устанавливаться в любом месте автомобиля, где обеспечивается удобство управления и отсутствуют помехи вождению. Рекомендуется использование крепления для радиостанции в автомобиле ЕВС-6. Радиостанция может работать от источника стабильного напряжения 12÷13.8В с минусом на корпусе. Вы можете использовать кабель питания от прикуривателя с фильтром EDC-36.

УСТАНОВКА РАДИОСТАНЦИИ В ПОМЕЩЕНИИ

При работе в стационарных условиях Вам необходим источник стабильного напряжения от 4.8В до 13.8В, способный отдавать ток ≥2А в течение длительного времени. При использовании кабеля EDC-37 присоедините красный провод к "+" источника питания, а черный провод к "-" источника питания.

Перед работой с радиостанцией необходимо зарядить Ni-Cd аккумулятор при помощи зарядного устройства, входящего в комплект. Время первой зарядки составляет приблизительно 12÷14 часов.

Табл.1. Типы аккумуляторов и время их зарядки.

Тип	Емкость /мАч/	Напряжение /В/	Время заряда от EDC-64	Время заряда от EDC-61
ЕВР-33N	650	4.8	≈ 10 ч	≈ 0.7 ч
ЕВР-34N	1200	4.8	≈ 18 ч	≈ 1.2 ч
ЕВР-35N	900	7.2	≈ 10 ч	≈ 1.7 ч
ЕВР-36N	650	9.6	≈ 10 ч	≈ 1.2 ч
ЕВР-37N	700	4.8	≈ 11 ч	≈ 0.7 ч

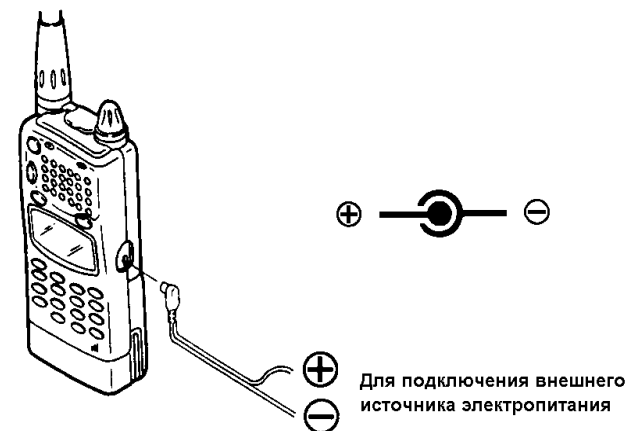

РАБОТА С РАДИОСТАНЦИЕЙ

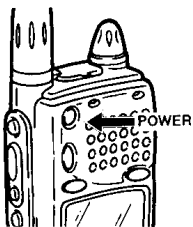

После зарядки присоедините аккумулятор к радиостанции, нажмите кнопку POWER и держите ее, пока не появится индикация на дисплее. Для выключения радиостанции нажмите кнопку POWER и удерживайте ее до исчезновения индикации на дисплее.

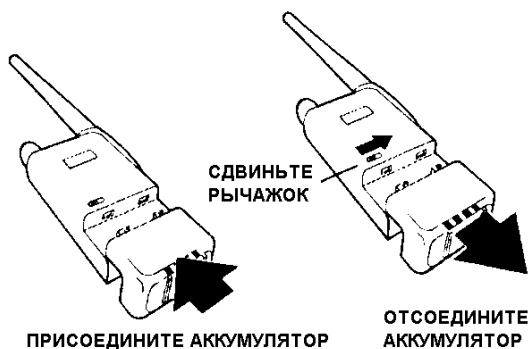

РЕГУЛИРОВКА ГРОМКОСТИ

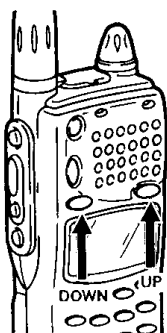

Для регулировки громкости используйте:

- кнопку UP для увеличения громкости;
- кнопку DOWN для уменьшения громкости.

Уровень громкости будет отображаться в правом верхнем углу дисплея символом "VOL" и двумя цифрами от 0 до 31. "0" будет соответствовать мин. громкости, а "31" - максимальной. Средняя громкость 17÷20 усл. ед.

БЛОКИРОВКА КЛАВИАТУРЫ

Для блокировки клавиатуры нажмите кнопку F и, не отпуская ее, нажмите кнопку . При нажатии появится символ "KL", и клавиатура будет заблокирована. Исключение составят ручка настройки, РТТ1\РТТ2, регулировка громкости и шумоподавителя, подсветка и монитор. При последующем нажатии на дисплее появится символ "FL" означающий, что ручка настройки также заблокирована. Для разблокировки нажмите кнопку F и, не отпуская ее, кнопку B до тех пор, пока символы "KL" или "FL" не исчезнут с дисплея.

АВТОМАТИЧЕСКОЕ ВЫКЛЮЧЕНИЕ РАДИОСТАНЦИИ

Эта функция служит для автоматического выключения радиостанции через 30 минут, если не принималось никаких сигналов, и ни одна из кнопок управления радиостанции не была нажата. Для включения нажмите кнопку F и, не отпуская ее, кнопку . На дисплее появится символ "APO". Через 30 минут радиостанция передаст слово OFF (выкл.) кодом Морзе и выключится. Для блокировки этой функции повторите вышеуказанные операции.

ТАЙМЕР ОГРАНИЧЕНИЯ ПЕРЕДАЧИ

Для ограничения непрерывной передачи на время от 30 секунд до 450 секунд (7,5 минут) с шагом 30 секунд нажмите кнопку F и одновременно кнопку . На дисплее появится надпись "T-OFF" (таймер выкл.). Вращением ручки настройки выберите желаемое время. Для возврата нажмите кнопку РТТ. За 5 секунд до истечения запрограммированного времени раздастся тройной звуковой сигнал, и через 5 секунд передача автоматически прерывается. Для ее возобновления отпустите, и снова нажмите РТТ. Для отключения таймера повторите операции и установите ручкой настройки "T-OFF" (таймер выкл.).

Примечание. В режиме DSQ и автонабора Вы можете изменить паузу между нажатием РТТ и началом передачи 1-го знака. Для этого нажмите кнопку F и, не отпуская ее, нажмите кнопку 7. На дисплее появится символ “dt-0.4”(по умолчанию), означающий, что пауза = 0.4 сек. Вращая ручку настройки, можно выбрать одно из следующих значений: 0.1; 0.4; 0.7 или 1 сек.

После установки нажмите РТТ.

ПРОГРАММИРОВАНИЕ КНОПКИ РТТ2

При помощи этой кнопки возможна передача тональной посылки частотой 1750 Гц или передача на пониженной мощности (если установлен режим полной мощности). Для программирования выключите радиостанцию, нажмите кнопку РТТ2 и, не отпуская ее, включите питание. На дисплее появится надпись “Pt-tb”, означающая, что запрограммирован тональный вызов, или “Pt-lo”, означающая, что возможно включение пониженной мощности. Индикация мощности см. “Выбор мощности”.

При повторении операций функции будут переключаться.

Примечание. Если радиостанция находится в режиме пониженной мощности, а кнопка РТТ2 запрограммирована на “Pt-lo”, обе кнопки РТТ равнозначны.

ЭКОНОМАЙЗЕР

Экономайзер служит для экономии энергии аккумулятора. Принцип его работы основан на включении радиостанции в режиме приема на короткое время с последующей паузой, в течение которой радиостанция потребляет мин. мощность.

Заводская установка по умолчанию - экономайзер включен. Для его блокировки (что бывает необходимо при включении режимов DSQ или сканировании) выключите питание, задержите кнопку MONI и включите питание. На дисплее появится надпись “bs-of”. Для включения экономайзера повторите предыдущие операции, появится надпись “bs-on”.



БИПЕР

Нажатие почти всех клавиш и переход через частоты настройки, кратные 500 Кгц сопровождается коротким звуковым сигналом. Для его блокировки выключите радиостанцию, нажмите и задержите клавишу  и включите питание. На дисплее появится надпись “bp-of”. Для возврата в исходное состояние повторите операции. На дисплее появится надпись “bp-on”.

ШУМОПОДАВИТЕЛЬ

Нажмите кнопку F и, удерживая ее, нажмите кнопку UP для увеличения порога или кнопку DOWN для уменьшения порога срабатывания шумоподавителя. Уровень шумоподавителя будет отображаться в правом верхнем углу дисплея символом “SQL” и двумя цифрами от 0 до 31. “0” будет соответствовать мин. порогу (шумоподавитель открыт), а “31” - максимальному. Нормальный уровень - 16÷17 усл. ед. Кнопка MONI служит для открытия шумоподавителя при приеме слабых сигналов. Она позволяет также блокировать CTCSS и DSQ шумоподавители.

УСТАНОВКА ШАГА НАСТРОЙКИ

Р/станция имеет следующие значения шага настройки: 5-10-12.5-15-20-25-30 Кгц. Для изменения шага настройки нажмите кнопку F и, удерживая ее, нажмите кнопку  и ручкой настройки установите необходимый шаг. Для завершения установки нажмите РТТ или кнопку .

ПОДСВЕТКА ДИСПЛЕЯ И КЛАВИШ

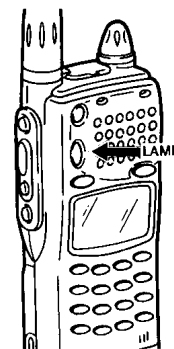



Для подсветки дисплея и клавиш нажмите кнопку LAMP, через 5 секунд подсветка автоматически выключится, если не производится никаких операций с клавиатурой и ручкой настройки. Для отключения подсветки до истечения 5 секунд нажмите кнопку LAMP повторно.

Для программирования режима ручного управления подсветкой выключите радиостанцию, нажмите кнопку LAMP и, не отпуская ее, включите питание. После этого подсветка будет включаться при первом нажатии кнопки, и выключаться при последующем без ограничения времени.

Повторение этой операции вернет функцию подсветки в исходное состояние.

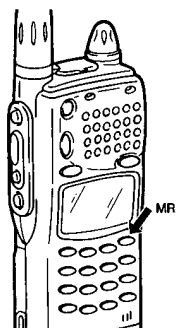
РЕЖИМ НАСТРОЙКИ



Для перехода из режима “Память” в режим “Ручная установка частоты” нажмите кнопку  так, чтобы символ “М” отсутствовал на дисплее. В этом режиме возможна настройка радиостанции на требуемую частоту при помощи клавиатуры или ручки настройки. При наборе частоты с клавиатуры убедитесь, что все цифры введены. Правильность ввода подтвердит короткий звук высокого тона. Если интервал между вводимыми значениями частоты с клавиатуры превысит 5 секунд, радиостанция вернётся на предыдущую частоту. При

ошибке в наборе нажмите РТТ и повторите набор.



ПЕРЕДАЧА

РАБОТА НА ОДНОЙ ЧАСТОТЕ

Нажмите кнопку F и, не отпуская ее, нажимайте кнопку  пока символы “+” и “-” не исчезнут с дисплея.

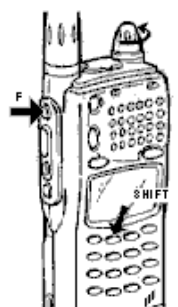
УСТАНОВКА РАЗНОСА ЧАСТОТ





Нажмите кнопку F и, не отпуская ее, нажимайте кнопку  до появления символа “+” или “-” соответственно. Вращением ручки настройки установите величину разноса частот. Для быстрой установки значения в МГц вращайте ручку настройки с нажатой кнопкой F. Для выхода из режима нажмите кнопку РТТ или .



ПОВТОРНАЯ ПЕРЕДАЧА ДАННЫХ ИЗ ПАМЯТИ

1. Нажмите РТТ и, не отпуская ее, нажмите кнопку UP. Не позже чем через 4 секунды нажмите кнопку 0.
2. Номер, переданный последним, будет повторен.

КОНТРОЛЬ НАБОРА И ИСПОЛЬЗОВАНИЕ РАДИОСТАНЦИИ КАК БИПЕРА

Не нажимая РТТ, нажмите кнопку  и затем кнопку с номером соответствующей памяти. Вы услышите набор номера без передачи в эфир. Для повторного набора последнего номера нажмите кнопку  и не позднее чем через 4 сек, нажмите кнопку “0”.

DSQ ШУМОПОДАВИТЕЛЬ

В отличие от шумоподавителя по несущей или тону CTCSS, шумоподавитель DSQ открывает радиостанцию при приеме трёхзначной DTMF посылки. При отсутствии сигнала в течение 2-х секунд шумоподавитель закрывается и ожидает следующую посылку. При установке режима DSQ после каждого нажатия РТТ в эфир передается посылка DSQ с предварительно установленным кодом.

УСТАНОВКА КОДА DSQ

1. Нажмите кнопку F и, не отпуская ее, нажмите кнопку #. На дисплее появится символ “DSQ”, а вместо значения частоты появятся три знака (по умолчанию “000”).
2. Введите три знака заранее определенного кода, общего для всех станций, использующих DSQ.
3. Для завершения установки нажмите кнопку  или РТТ.

ПРИЕМ КОДА DSQ

1. Если был принят код, совпадающий с запрограммированным в радиостанции, то шумоподавитель открывается и на дисплее мигает символ DSQ.
2. Для ответа на вызов просто нажмите РТТ и осуществите связь в обычном порядке.
3. Если в течение 2 секунд после того, как символ “DSQ” начал мигать не производилось никаких операций, шумоподавитель автоматически закрывается. Чтобы ее вновь открыть, необходимо повторно принять соответствующий код DSQ. Символ “DSQ” на дисплее будет продолжать мигать, указывая на наличие вызова до нажатия какой-либо клавиши или РТТ.

СКАНИРОВАНИЕ ПО ЧАСТОТЕ

Выберите режим VFO и нажмите кнопку SCAN. Десятичная точка мигает, и сканирование начнется.

СКАНИРОВАНИЕ ПО КАНАЛАМ ПАМЯТИ

Выберите режим памяти и нажмите кнопку SCAN. Все записанные каналы памяти кроме вызывного, будут последовательно сканироваться.

ОСТАНОВКА СКАНИРОВАНИЯ

Для остановки сканирования нажмите кнопку  или РТТ.

ЗАПИСЬ ДАННЫХ В DTMF ПАМЯТЬ

1. Радиостанция DJ-191 имеет 9 отдельных ячеек памяти DTMF, в каждую из которых можно записать до 16 знаков (0-9, a-f, пауза). Для записи нажмите кнопку F и, не отпуская ее, нажмите кнопку *. На дисплее останется только номер ячейки памяти.
2. Вращением ручки настройки установите номер ячейки памяти от 1 до 9.
3. Нажатием соответствующих кнопок на клавиатуре (до 16 знаков, включая паузу) наберите желаемую последовательность цифр.
4. Для выхода из режима нажмите кнопку РТТ или нажмите кнопку F и одновременно *.



Примечание. Вместо символа * индицируется “Н”, вместо символа # индицируется “H”. Для записи паузы нажмите кнопку F и “0”. На дисплее вместо знака появится символ “_”. Для просмотра записанной информации нажмите кнопку F и вращением ручки настройки просмотрите записанную информацию. Для коррекции последнего неправильно введенного знака нажмите кнопку F и вращением ручки настройки переместите информацию вправо до исчезновения неверно введенного знака. После этого ввод информации можно продолжить. Для очистки памяти (стирания всего номера) нажмите кнопку F и, не отпуская ее, нажмите кнопку .

ПЕРЕДАЧА ДАННЫХ ИЗ DTMF ПАМЯТИ

1. Нажмите кнопку РТТ и, не отпуская ее, нажмите кнопку UP. Не позже чем через 4 секунды нажмите кнопку с номером памяти.
2. Во время передачи данных кнопку РТТ можно отпустить.

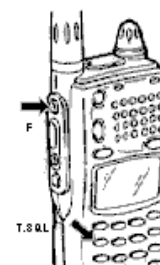
УСТАНОВКА CTCSS ТОНА НА ПЕРЕДАЧУ



Нажмите кнопку F и, не отпуская ее, нажмите кнопку . На дисплее появится символ “Т” и значение частоты тона в Гц. Вращением ручки настройки установите требуемый тон. Для выхода из режима установки нажмите кнопку РТТ или .

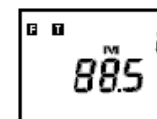

ВЫБОР МОЩНОСТИ

Нажмите кнопку F и, не отпуская ее, нажмите кнопку LAMP. Символ “L” в нижнем левом углу дисплея укажет на пониженную мощность, отсутствие символа означает полную мощность. Дополнительная индикация на дисплее при передаче на пониженной мощности - две звёздочки, а на полной - шесть звёздочек.

ПРОГРАММИРОВАНИЕ

РАБОТА С ПАМЯТЬЮ

Нажмите кнопку , так чтобы на дисплее появился символ “М”, индицирующий режим памяти. Повторное нажатие той же кнопки и отсутствие символа “М” на дисплее возвращает радиостанцию в режим плавной настройки.

ПРОСМОТР КАНАЛОВ ПАМЯТИ

Просмотреть запрограммированные каналы можно в режиме работы с памятью, вращая ручку настройки. При нажатой кнопке F и вращении ручки настройки происходит переключение каналов памяти через десяток, например 1-11-21 и т.д.

ЗАПИСЬ В ПАМЯТЬ

1. Войдите в режим памяти;
2. Вращая ручку настройки, выберите необходимый канал памяти;
3. Выйдите в режим плавной настройки. Установите необходимую частоту, тон, кодер/декодер CTCSS, разнос частот, мощность, DSQ код, пропуск канала, экономайзер;
4. Нажмите кнопку F и, не отпуская ее, нажмите кнопку  для записи информации в канал памяти. Короткий звуковой сигнал высокого тона укажет на запись информации в канал памяти;
5. Если в выбранном канале памяти не содержится информации (символ “М” на дисплее мигает), то установка параметров канала и запись в память могут быть произведены без выхода в режим плавной настройки;
6. Информация, занесенная в канал памяти, может быть временно изменена при работе только с этим каналом. После переключения на другой канал вся измененная информация восстанавливается в первоначальном виде, если только она не была перепрограммирована, как описано в п.4.

СТИРАНИЕ КАНАЛА ПАМЯТИ

1. Войдите в режим памяти.
2. Вращением ручки настройки установите необходимый канал памяти.
3. Нажмите кнопку F и, не отпуская ее, нажмите кнопку .
4. Короткий звуковой сигнал высокого тона и мигающий символ “М” на дисплее укажут, что информация стерта.

ПРОПУСК КАНАЛОВ



Для пропуска каналов памяти при сканировании установите соответствующий канал. Нажмите кнопку F и одновременно кнопку . Десятичная точка исчезнет с дисплея, что служит признаком пропуска канала при сканировании.

Для возврата канала в режим сканирования повторите вышеуказанные операции. Десятичная точка вновь появится.

КАНАЛЬНЫЙ РЕЖИМ



Для исключения возможности изменения информации в записанных каналах памяти и удобства не квалифицированных пользователей радиостанция может быть легко переведена в режим отображения номера канала, а не частоты на дисплее. При этом

должен быть запрограммирован хотя бы один канал памяти. Для этого:

1. Нажмите кнопку F и, не отпуская ее, нажмите кнопку , на дисплее должен появиться символ “FL” или “KL”.
2. Наберите на клавиатуре комбинацию #631.
3. На дисплее появятся символ “ch” и номер канала.
4. При установке пропуска канала тире, отделяющее “ch” от номера канала, будет отсутствовать.
5. Нажмите кнопку F и, не отпуская ее, нажимайте кнопку  до исчезновения символов “KL” или “FL” с дисплея.
6. Для возврата из канального режима повторите все операции.
7. Отсутствие запрограммированных каналов памяти приведет к надписи на дисплее “ch-err”, что укажет на ошибку.

При работе в канальном режиме возможна установка только запрограммированных каналов памяти без изменения частоты.

ВЫЗЫВНОЙ КАНАЛ

Вызывной канал служит для оперативного вызова одного канала памяти нажатием кнопки . При этом вместо номера канала отображается символ “С”. Для возврата повторно нажмите кнопку  или кнопку .

ЗАПИСЬ ИНФОРМАЦИИ В ВЫЗЫВНОЙ КАНАЛ

1. Войдите в режим памяти.
2. Вращением ручки настройки выберите вызывной канал - символ “С” на дисплее.
3. Выйдите в режим плавной настройки. Установите частоту и другие параметры канала.
4. Нажмите кнопку F и, не отпуская ее, нажмите кнопку . Короткий звуковой сигнал высокого тона укажет на запись в память информации.
5. При работе на вызывном канале сканирование и ручка плавной настройки не работают.

СКАНИРОВАНИЕ

DJ-191 имеет режим сканирования с остановкой на занятом канале 5 секунд с последующим возобновлением сканирования. Направление сканирования выбирается ручкой настройки или кнопками # или *.